

ADSK-GA-Pile symbol

5 лютого 2016 р. 11:35

ADSK-GA-Pile symbol

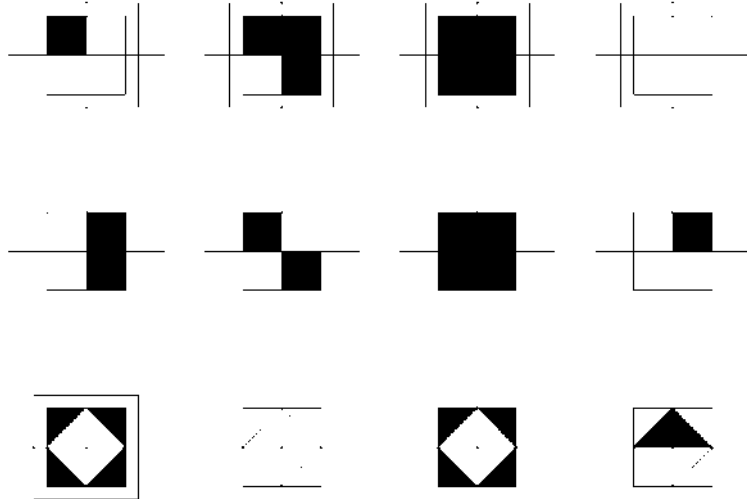

Семейство условного обозначения сваи
Категория семейства - Generic Annotations

Главный параметр семейства - b - ширина основного квадрата

Дополнительный параметр - $b/2$ - половина ширины основного квадрата

Зависимый параметр - a - длина засечки

Зависимый параметр - c - отступ дополнительного контура

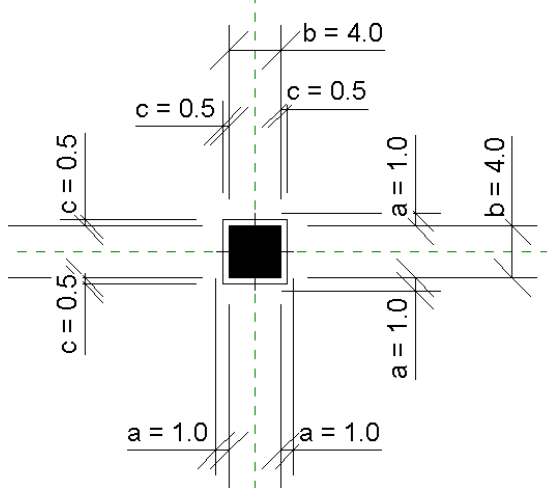

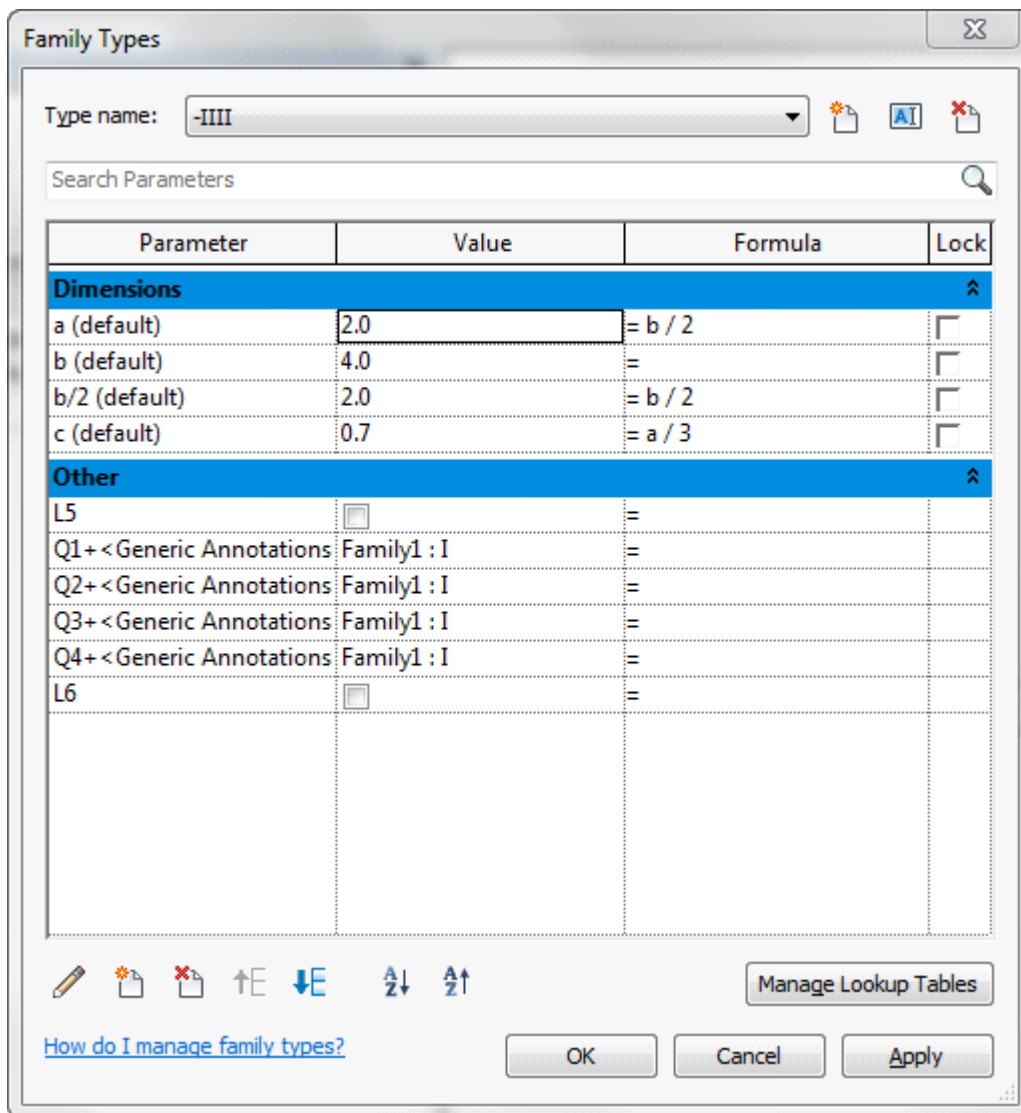

В семействе применены параметры видимости

L5 Включение дополнительного наружного контура

Q1+ Заливка левого верхнего квадранта

Q2+ Заливка левого нижнего квадранта

Q3+ Заливка правого нижнего квадранта

Q4+ Заливка правого верхнего квадранта

L6 Включение внутреннего ромба

Определение заливки квадранта

1	Квадрант полностью залит
0	Квадрант полностью чист
I	Квадрант залит по диагонали внутри ромба
F	Квадрант залит по диагонали снаружи ромба



Таким образом имя типа соответствует формуле

+	L5 включен
-	L5 выключен
1xxx	Квадрат Q1 закрашен полностью
0xxx	Квадрат Q1 пуст
x1xx	Квадрат Q2 закрашен

x0xx	Квадрат Q2 пуст
x	L6 включен

И т.д.

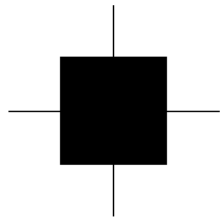
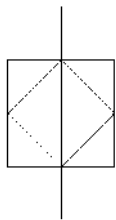
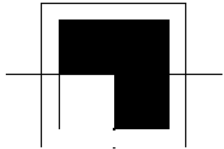
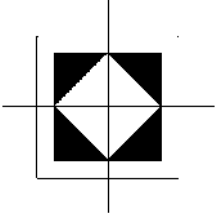
Примеры

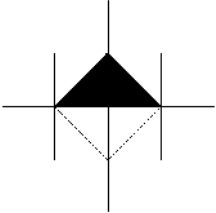
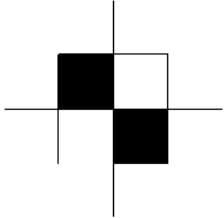
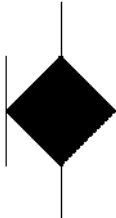
-1111		-0000x	
+1101		+FFFF	
-0011		-1001x	
-0101		-1111	

ADSK-TG-Pile (typemark+symbol)

5 лютого 2016 р. 11:27

ADSK-TG-Pile (typemark+symbol)

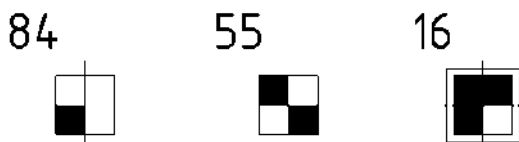

Содержит вложенное семейство [ADSK-GA-Pile symbol](#) которое меняется в зависимости от типа.

Вложенное семейство не является общим.

Обозначение свай задано по типам

Семейство предназначено для маркировки свай в масштабе 1:100
Для марки свай в другом масштабе нужно скопировать тип и изменить параметр b

Семейство меняет свой размер на листе в зависимости от параметра b.

Параметр b задан по типу

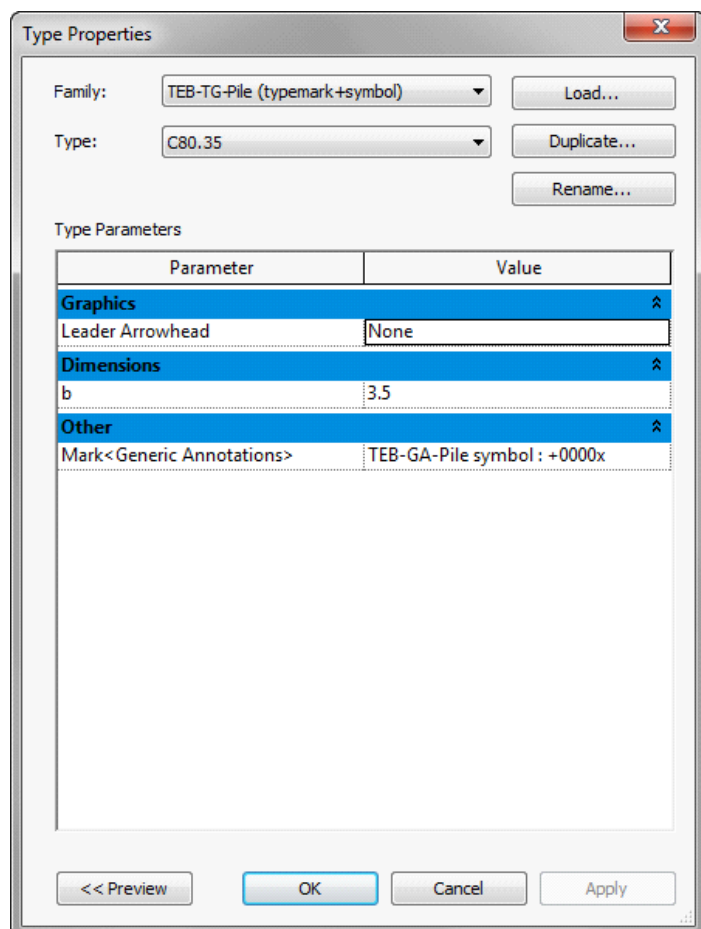

Недостатки семейства:

1. Для каждого масштаба одного типа свай нужно создавать типоразмер семейства
2. Тип свай никак не связан с семейством свай. Т.е. За соответствием нужно следить дополнительно

ADSK-GA-Pile symbol Round S

5 лютого 2016 р. 11:35

ADSK-GA-Pile symbol

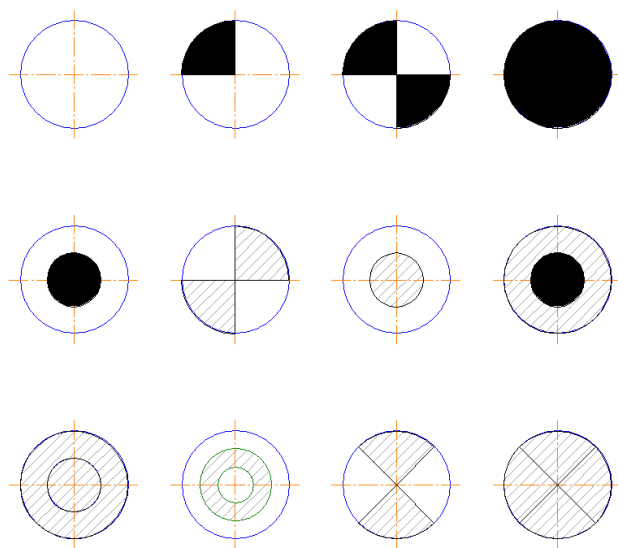

Семейство условного обозначения сваи
Категория семейства - Generic Annotations

Главный параметр семейства - D - диаметр внешнего контура
Зависимый параметр - d - диаметр малого контура
Зависимый параметр - d1, d2 - специальные контуры
Зависимый параметр - a - длина засечки

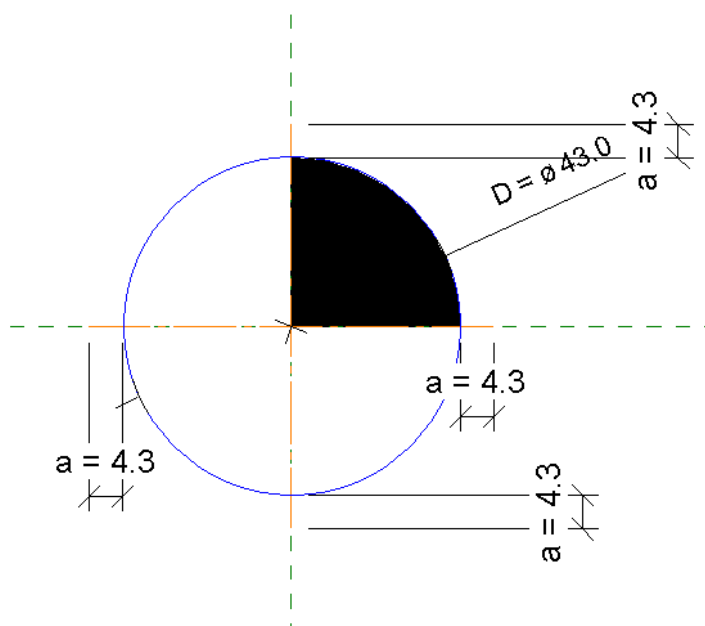

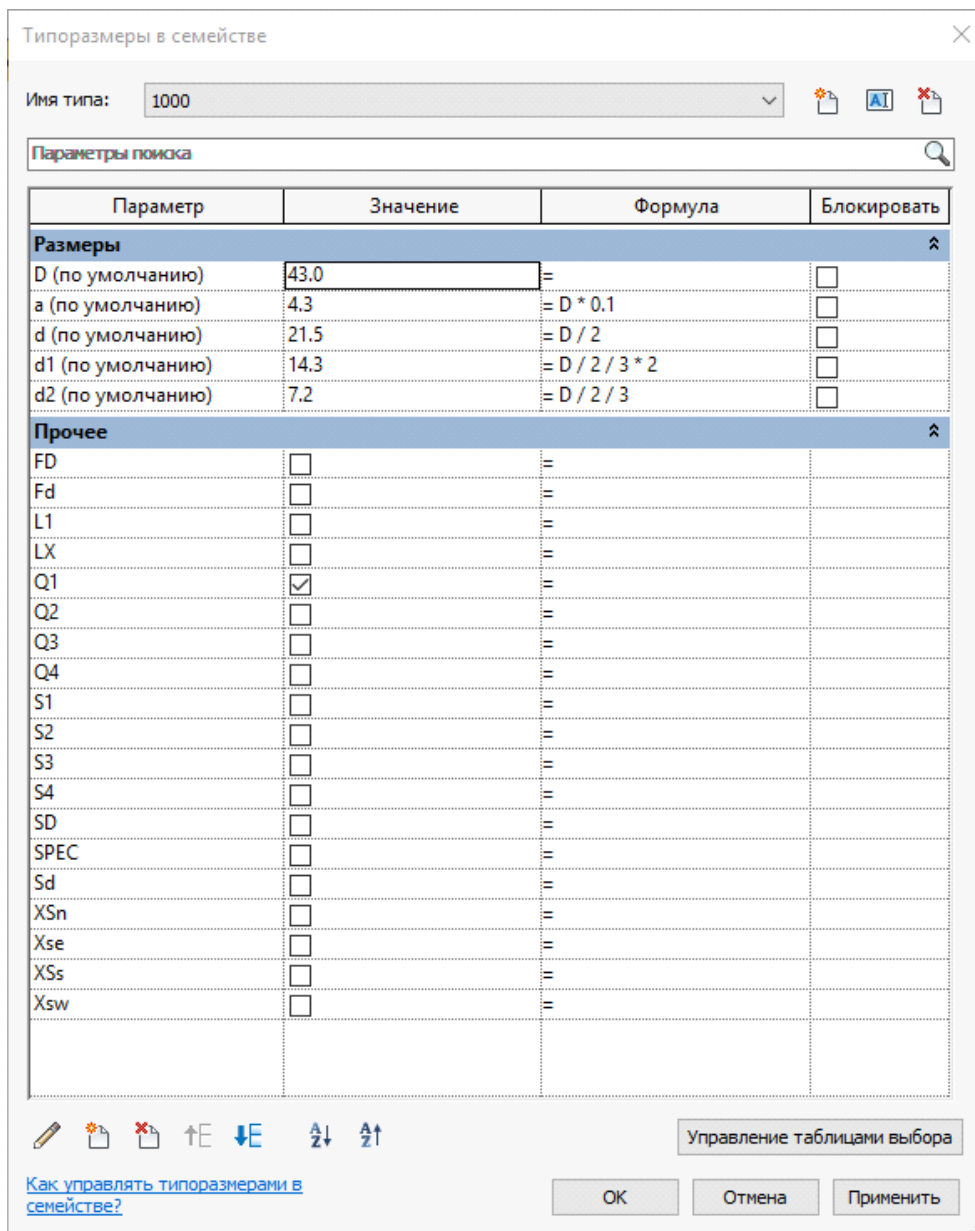

В семействе применены параметры видимости

FD - заливка наружного круга

Fd - заливка маленького круга

L1 - Видимость маленького круга

LX - Видимость креста

Q1 - Заливка сегмента 1

Q2 - Заливка сегмента 2

Q3 - Заливка сегмента 3

Q4 - Заливка сегмента 4

S1 - Штриховка сегмента 1

S2 - Штриховка сегмента 2

S3 - Штриховка сегмента 3

S4 - Штриховка сегмента 4

SD - Штриховка наружного контура

Sd - Штриховка внутреннего контура

SPEC - специальная штриховка

XSn - штриховка северного сегмента

Xse - восточного

XSs - южного

Примеры

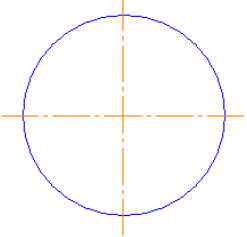
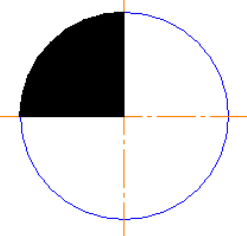
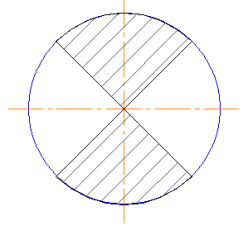
0000	
0101	
XN0S0	

ADSK-TG-Pile round S (typemark+symbol)

5 лютого 2016 р. 11:27

ADSK-TG-Pile round S (typemark+symbol)

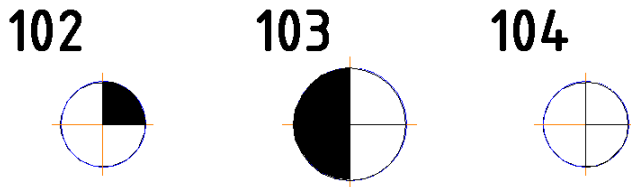

Содержит вложенное семейство [ADSK-GA-Pile symbol Round S](#) которое меняется в зависимости от типа.

Вложенное семейство не является общим.

Обозначение свай задано по типам

Семейство предназначено для маркировки свай в масштабе 1:100
Для марки свай в другом масштабе нужно скопировать тип и изменить параметр b

Семейство меняет свой размер на листе в зависимости от параметра b.

Параметр b задан по типу

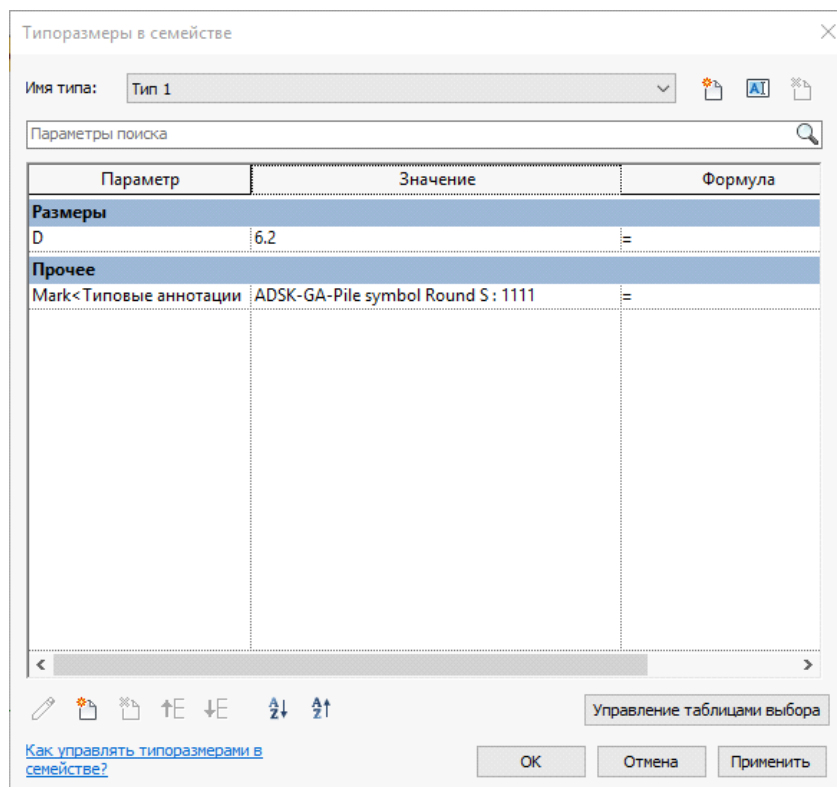

Недостатки семейства:

1. Для каждого масштаба одного типа свай нужно создавать типоразмер семейства
2. Тип свай никак не связан с семейством свай. Т.е. За соответствием нужно следить дополнительно